

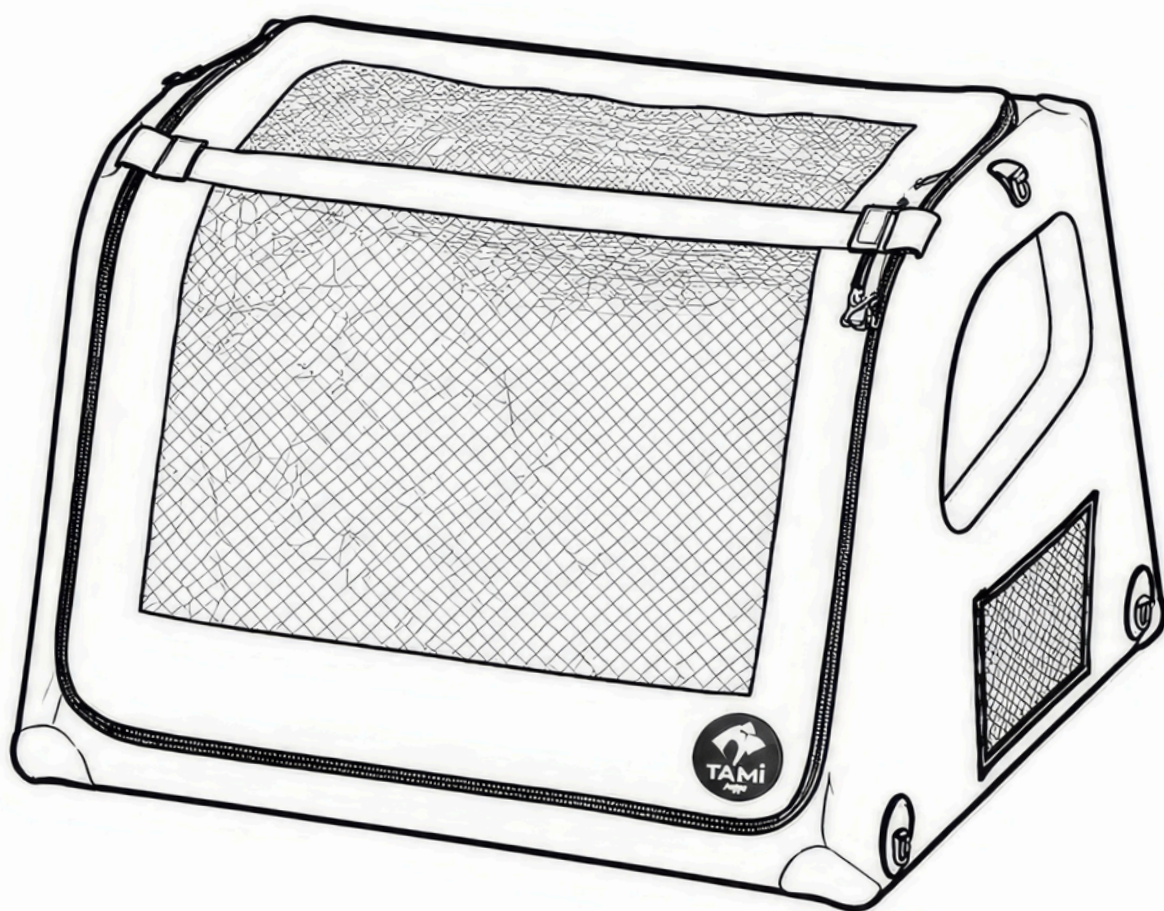

TAMI
tamibox.cz



návod

důkladně pročti před prvním použitím

Důležité upozornění

VAROVÁNÍ

DŮLEŽITÉ – POZORNĚ SI PŘEČTĚTE A USCHOVEJTE PRO BUDOUCÍ POUŽITÍ. BEZPEČNOST PSA MŮŽE BÝT OHROŽENA, POKUD NEBUDETE DODRŽOVAT TĚCHTO POKYŇŮ.

- Před zakoupením přepravky pro psy si vždy ověřte, zda lze TAMI box správně nainstalovat do vašeho vozidla. V případě, že si nejste jisti svou volbou, neváhejte nás kontaktovat.
- TAMI box je určen pouze k přepravě psů.
- Uchovávejte mimo dosah dětí. Tento výrobek není určen pro děti.
- Před použitím si ověřte platné zákony a předpisy v zemi, kde chcete výrobek používat.
- Nikdy nenechávejte psa bez dozoru.
- Před cestou se ujistěte, že je váš pes vycvičen k používání boxu.
- Před každou cestou se ujistěte, že je TAMI box pro psy správně nainstalován ve vozidle a dostatečně nafouknutý (max. 3 PSI). Zkontrolujte, zda je TAMI box pevně připevněn k okům vozidla. Popruhy musí být utaženy bez vůle.
- Během cestování mějte vstupy do TAMI boxů vždy uzavřené pomocí zipů.
- Nemějte psa na vodítku, když je pes uvnitř boxu. Neuvazujte jej.
- Ujistěte se, že v dosahu psa nejsou žádné ostré předměty.
- Vždy udržujte v přepravce pro psy dostatečné větrání, abyste zabránili přehřátí. Ujistěte se, že se pes příliš nezahřeje ani neprochladne.
- Během cestování psa pravidelně kontrolujte, abyste se ujistili, že se v přepravce cítí dobře.
- Nenechávejte psa v boxu delší dobu.
- Do boxu nekládejte žádné volné předměty.
- TAMI box pro psa nijak neupravujte.
- Nenechte psa kousat ani žvýkat žádnou část boxu.
- Neumisťujte TAMI box pro psa na nerovný povrch.
- Nepoužívejte TAMI box jako trest pro psa.
- Před zavřením víka zavazadlového prostoru zkontrolujte, zda se okno víka zavazadlového prostoru nedotýká TAMI boxu.
- Po vyjmutí výrobku z vozidla by měly být všechny uvolněné části bezpečně uschovány.

ÚDRŽBA

Pravidelně kontrolujte výrobek, zda není poškozený nebo zda nejeví známky opotřebení. Nepoužívejte výrobek, pokud je některá jeho část zničená.

Skladujte TAMI box na suchém místě.

K čištění výrobku používejte pouze vlažnou mýdlovou vodu. K čištění povrchu boxu nepoužívejte chemikálie, které by mohly poškodit povrch boxu či ho jinak znehodnotit.

Nepoužívejte jiné příslušenství ani náhradní díly než ty, které jsou schváleny výrobcem. Záruka bude neplatná, pokud budou použity neoriginální díly nebo příslušenství.

Nenechávejte psa v horku v zavřeném autě!

Obsah balení

Model do kufru auta:

- 1x TAMI box
- 1x opravný kit
- 1x ochranná plachta na nárazník
- 1x pumpa
- 2x krátké popruhy s karabinami
- 2x dlouhé popruhy s karabinami

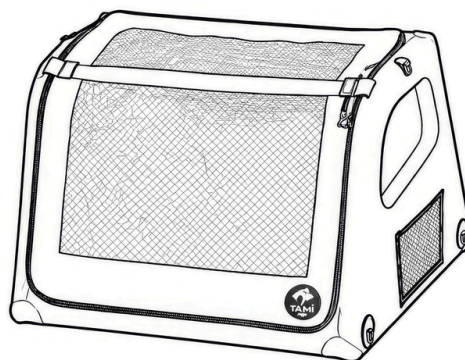

Model na přední sedadla:

- 1x TAMI box
- 1x opravný kit
- 1x pumpa



Model na zadní sedadla:

- 1x TAMI box
 - 1x opravný kit
 - 1x ochranná plachta na nárazník
 - 1x pumpa
 - 2x krátké popruhy s karabinami
 - 2x dlouhé popruhy s karabinami
 - 1x vyrovnávací válec pod box
- 2x prodlužovač pásů
 - 1x karabina

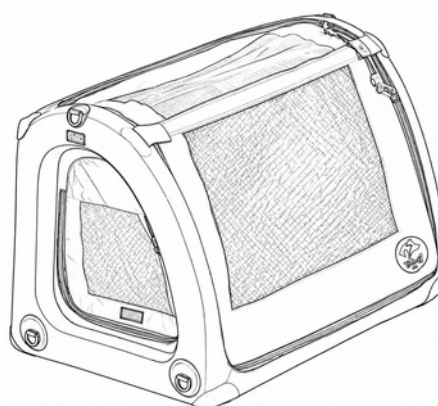

Tabulka velikostí

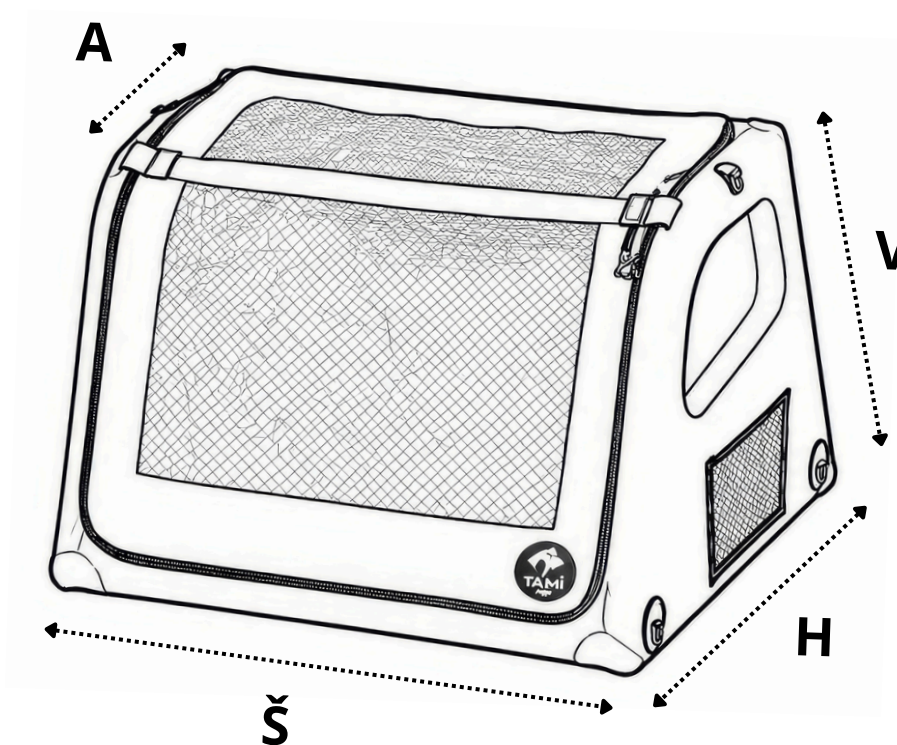

modely do kufru auta

Velikost	Vnější rozměry (š x h x v)	A (hloubka horní části)	Hmotnost boxu
M	80 x 90 x 62 cm	45 cm	6,7 kg
L	95 x 83 x 65 cm	40 cm	7,5 kg
XL	105 x 90 x 72 cm	45 cm	8,5 kg
XXL	114 x 110 x 100 cm	60 cm	12 kg
Speciál	88 x 70 x 64 cm	25 cm	6,5 kg

Tabulka velikostí

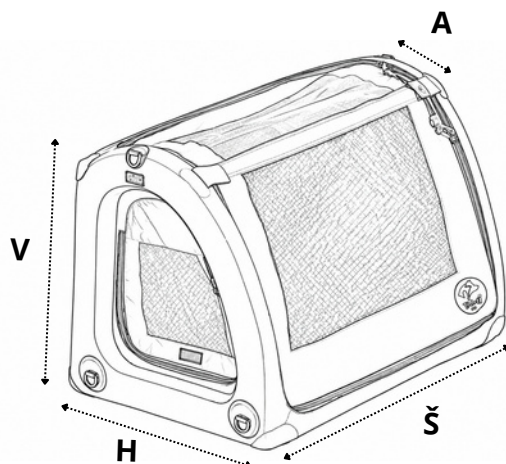

modely na zadní sedadla auta

Velikost	Vnější rozměry (š x h x v)	A (hloubka horní části)	Hmotnost boxu
S	67 x 60 x 60 cm	36	5 kg
M	80 x 60 x 60 cm	36	5,5 kg
L	100 x 60 x 72 cm	36	7 kg

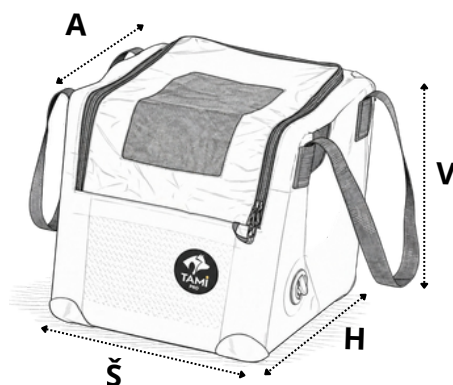

model na přední sedadlo auta - bez crash testu

Vnější rozměry (š x h x v)	A (hloubka horní části)	Hmotnost boxu
48 x 43 x 43 cm	40 cm	3 kg

Nafouknutí

1. Odepni popruhy, kterými je box zajištěn.



2. Odšroubuj krytku ventilu.

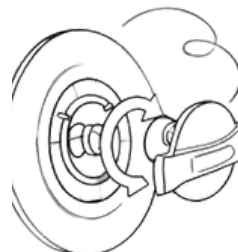

3. Pootočením vnitřního kolíku dojde k jeho "vyskočení". Tím se dostane do nafukovací polohy a tobě po nafouknutí a odjištění hadice, neuteče vzduch pryč.



4. Odhákni černou sponu, kterou je pumpa stažená. Připoj hadici do otvoru OUT.

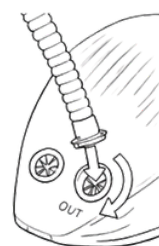

5. Připoj konec hadice k ventilu boxu pootočením ve směru hodinových ručiček.

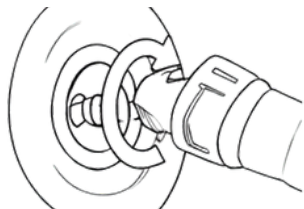

6. TAMI box lze poté nafouknout (maximálně na 3 PSI).

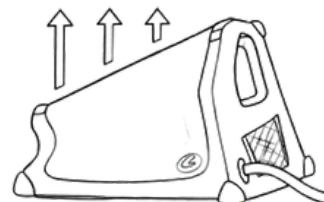

7. Po nafouknutí do požadované tvrdosti odpoj pumpu a zašroubuj kryt ventilu.

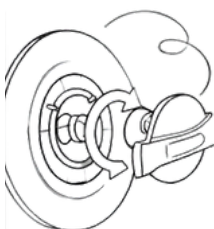

8. Před prvním použitím nechej box odpočívat 24 hodin.

24h 

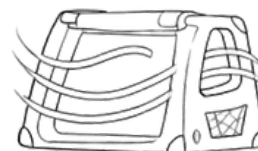

Ukázka pozic kolíku

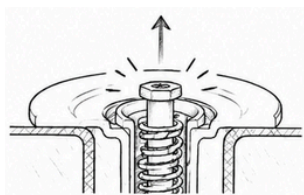

vyskočený = nafukuješ

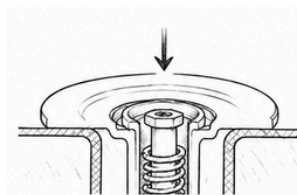

zaskočený = vyfukuješ

Uchytení na sedadla auta

S použitím prodlužovačů autopásů

1. Zacvakni prodlužovače autopásů (součást balení) do auta.*

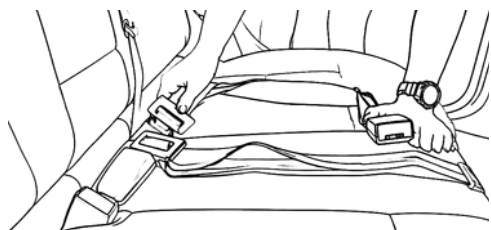

2. Nafoukni vyrovnávací válec.

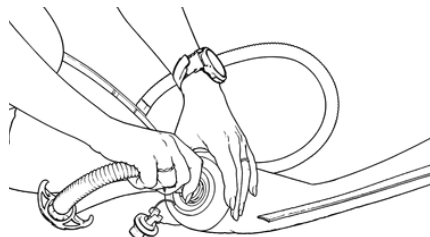

3. Na zacvaknuté prodlužovače polož válec a otoč ho suchým zipem nahoru.

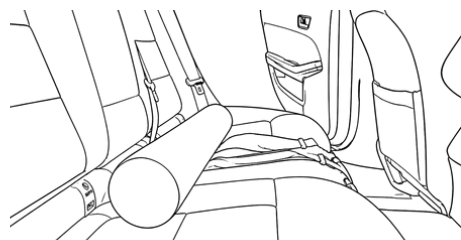

4. Velkou karabinu (součást balení) zacvakni do oka boxu, které najdeš uprostřed jeho stěny.

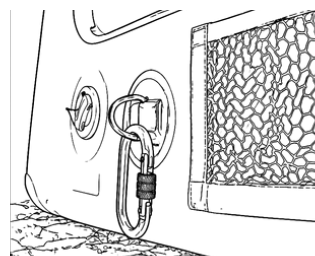

5. TAMI box umísti na prodlužovače a válec, velkým vchodem směrem ke kufru auta.**

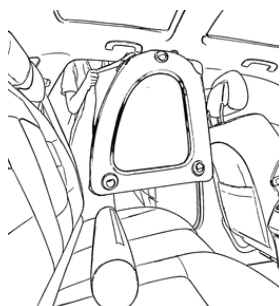

6. Pro vyrovnání boxu do roviny válec případně ufoukni.

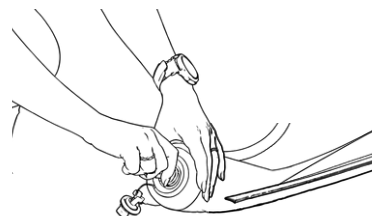

7. Prodlužovače protáhni karabinou zacvaknutou v oku boxu.

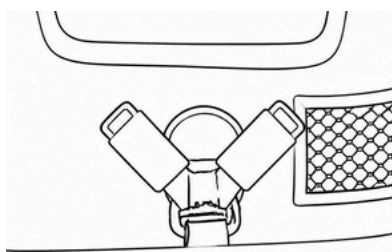

8. Z boků TAMI boxu přetáhni autopásy a zacvakni je do prodlužovačů.

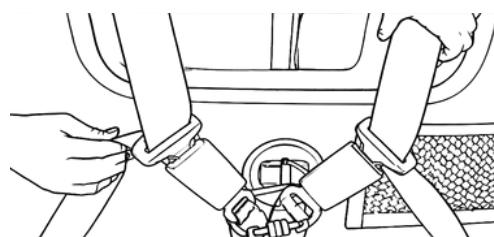

* **POZOR!** Tyto pásy nelze zacvaknout do každého auta. Výrobci používají různé modely autopásů a nelze docílit toho, aby prodlužovače pasovaly do všech. Použij buď druhý systém uchytení bez těchto prodlužovačů a nebo si doobjednej redukci.

** **POZOR!** Pokud box nelze snadno do tvého auta umístit, ufoukni jej trochu, prostrč dveřmi a dofoukni uvnitř auta.

Uchycení na sedadla auta

Bez použití prodlužovačů autopásů

1. Nafoukni vyrovnávací válec.

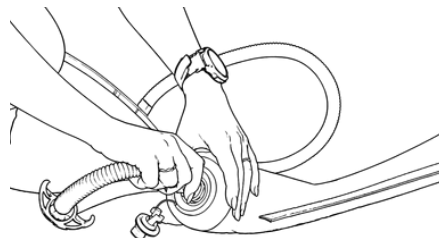

2. Na sedadla polož válec a otoč ho suchým zipem nahoru.



3. Velkou karabinu (součást balení) zacvakni do oka boxu, které najdeš uprostřed jeho stěny.

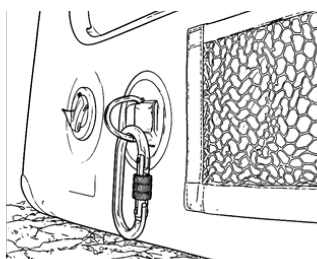

4. TAMI box umístí na válec, velkým vchodem směrem ke kufru auta.*

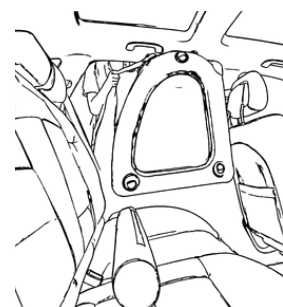

5. Pro vyrovnání boxu do roviny válec případně ufoukni.

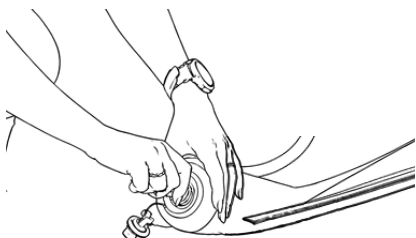

6. Z boků TAMI boxu přetáhni autopásy a zacvakni je do karabiny.**

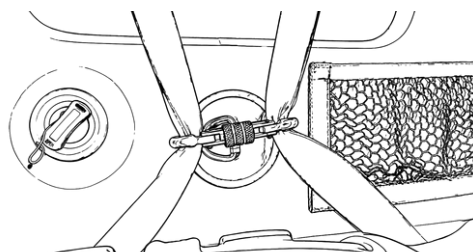

* **POZOR!** Pokud box nelze snadno do tvého auta umístit, ufoukni jej trochu, prostrč dveřmi a dofoukni uvnitř auta.

** **POZOR!** Při tomto stylu uchycení se spony autopásů nikam nezacvakávají.

Uchycení do kufru auta

1. Černé popruhy, které jsou součástí balení, si před vložením boxu zacvakni do požadovaných kotvících ok v prostoru kufru auta.



2. Vlož nafouknutý TAMI box do kufru auta.

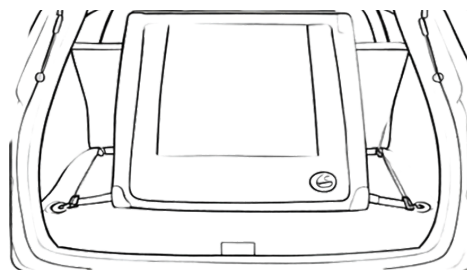

2. Pomocí ok, které najdeš ve spodních rozích, ale také v horní části TAMI boxu, jej zacvakni k připraveným popruhům v autě a utáhni tak, aby byl box stabilní.



Vyfouknutí a sbalení

1. Otevři ventil zatlačením kolíku dovnitř a jeho pootočením. TAMI box se začne vyfukovat.

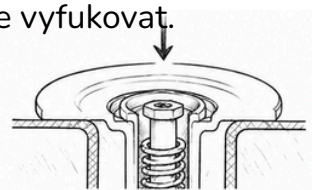

2. Tlač obě boční stěny TAMI boxu dovnitř a poté přehni zadní stěnu boxu směrem dolů, aby mohl unikat vzduch.

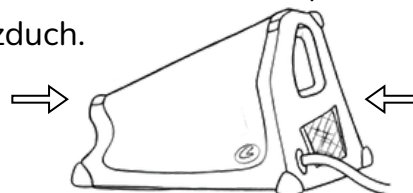

3. Následně přelož box podélně.

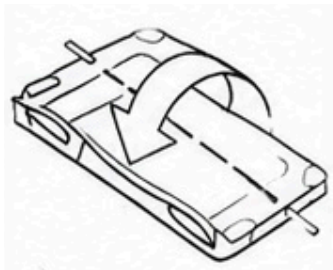

4. Díky přiloženým popruhům stáhni složený box. Pro snadný transport využij ucho pro přesun.



Použití přepážky

1. Otevři ventil a nafukuj stejným způsobem jako samotný box. Viz návod k nafouknutí.

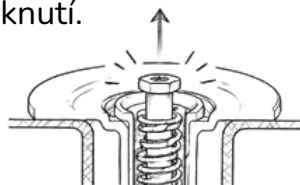

2. Po nafouknutí ventil uzavři.

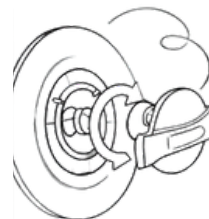

3. Vlož přepážku do boxu na požadované místo. Prostor můžeš rozdělit rovnoměrně i asymetricky.

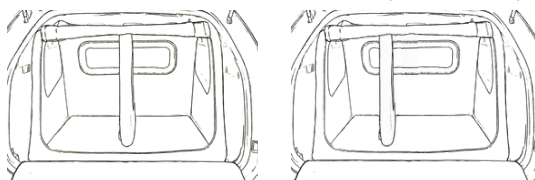

4. Připevni přepážku pomocí suchých zipů, které jsou součástí balení. Zkontroluj, že je přepážka pevně zafixována.

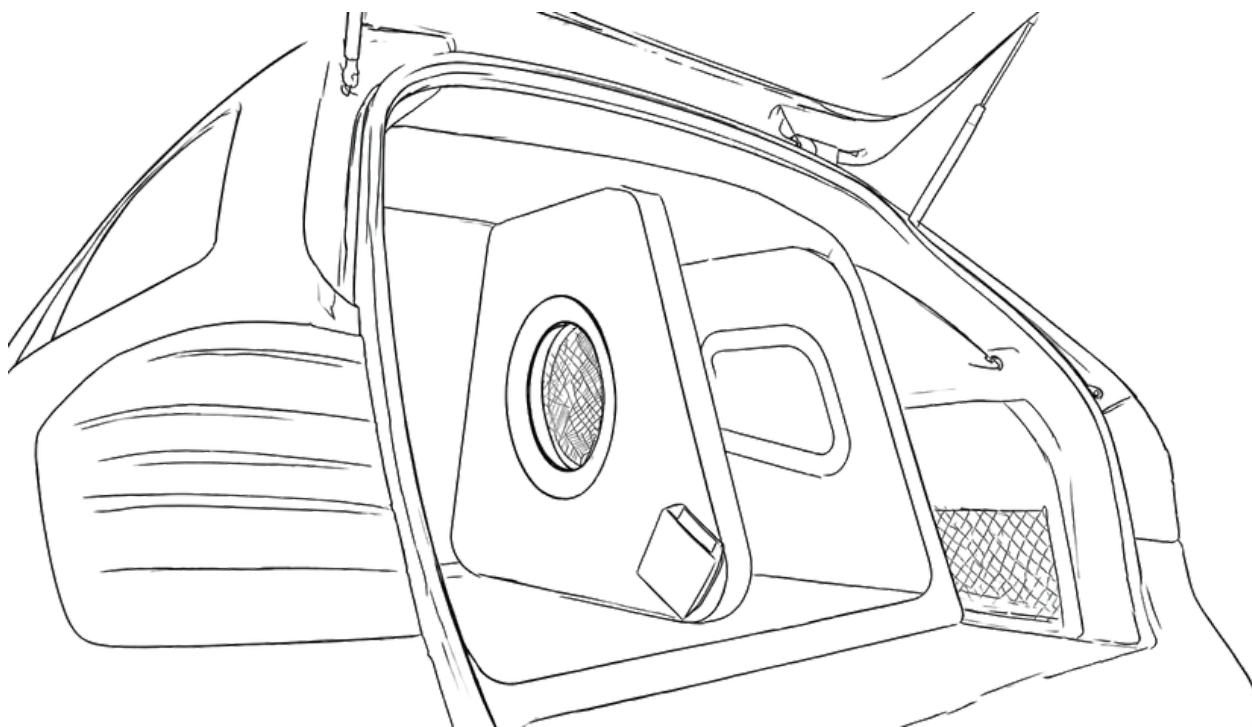
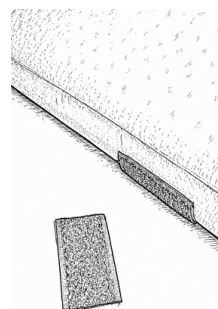

KOMPATIBILITA

Přepážku lze použít s těmito modely:

TAMI Box do kufru – velikost L

TAMI Box do kufru – velikost XL

TAMI Box na zadní sedadla – velikost L



exkluzivní prodejce pro ČR & SR:

hladovypes.com s.r.o.
www.hladovypes.com

prodejna - showroom

Janáčkova 1089/20A
Ostrava 702 00
po-pá, 9:00-17:00

  **tamiboxcz**

info@tamibox.cz

+420 775 719 819

www.tamibox.cz